

**ИНСТРУКЦИИ ПО ЗАМЕРУ.
SYSTEM 43, ОДИНАРНАЯ С ГОРИЗОНТАЛЬНЫМ СДВИГОМ.**

МОНТАЖ ВНУТРЬ ПРОЕМА

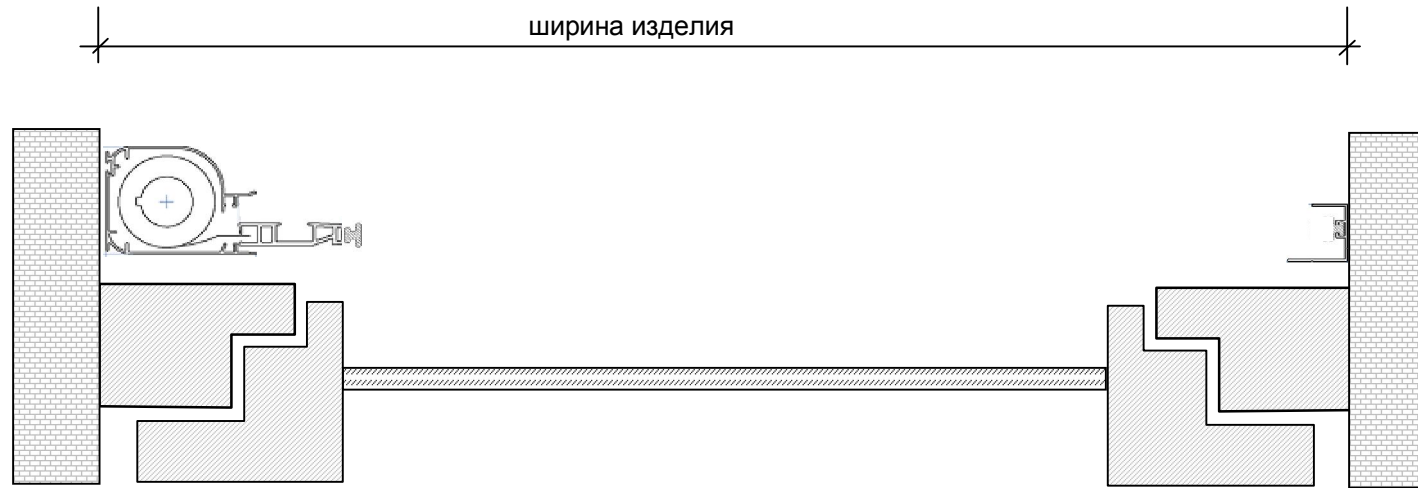

МОНТАЖ НА ПРОЕМ

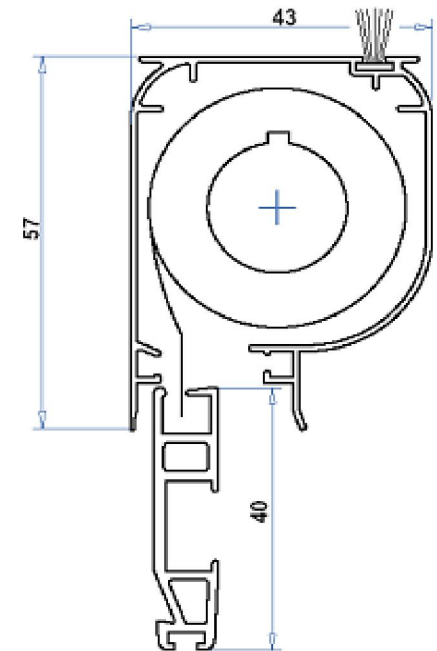
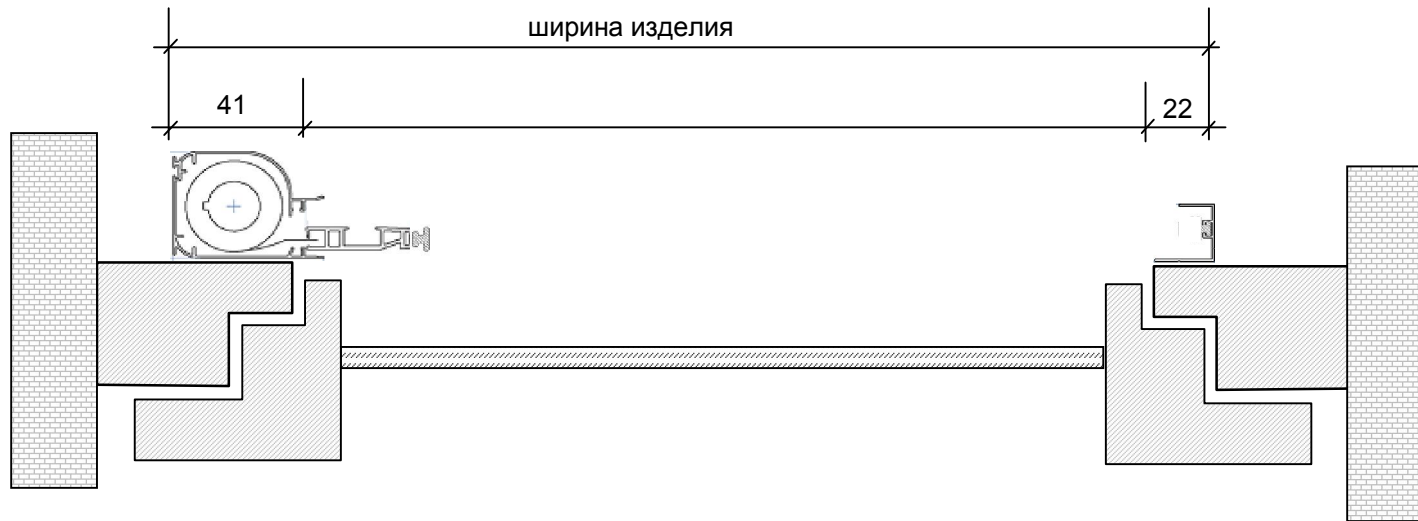

Короб с валом,
сеткой и тяговой планкой

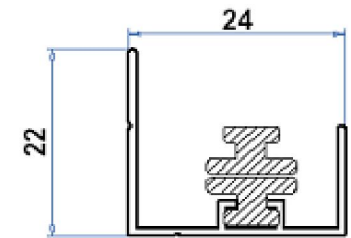

Боковой профиль
с магнитом

**ИНСТРУКЦИИ ПО ЗАМЕРУ.
SYSTEM 43, ОДИНАРНАЯ С ГОРИЗОНТАЛЬНЫМ СДВИГОМ**

МОНТАЖ ВНУТРЬ ПРОЕМА

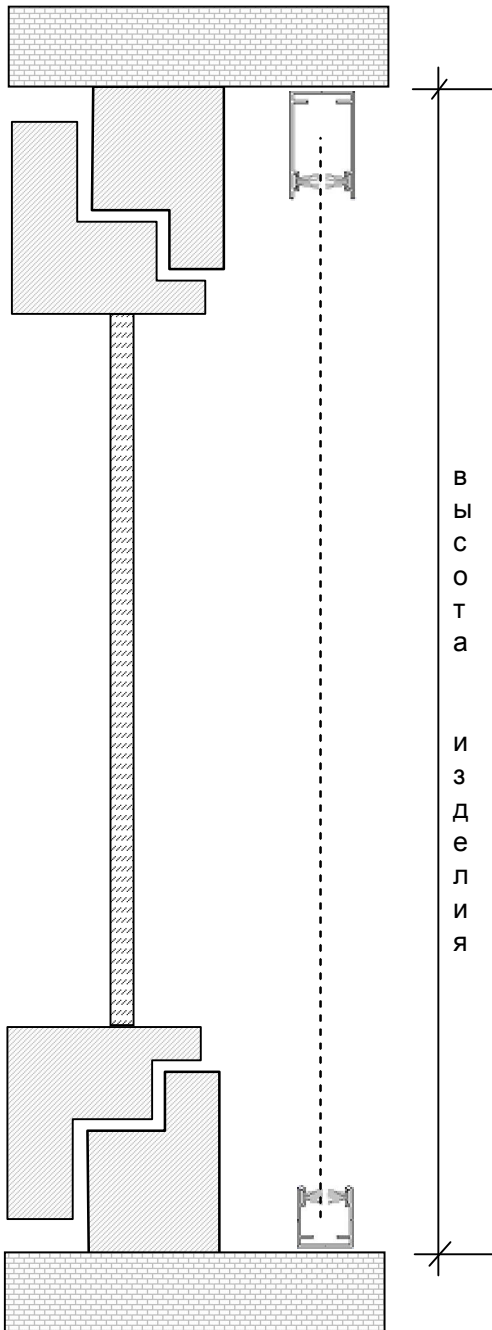

МОНТАЖ НА ПРОЕМ

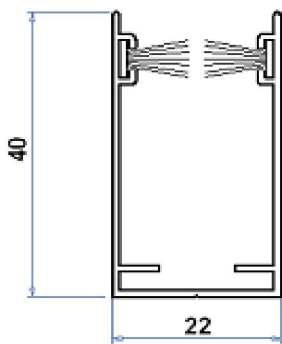
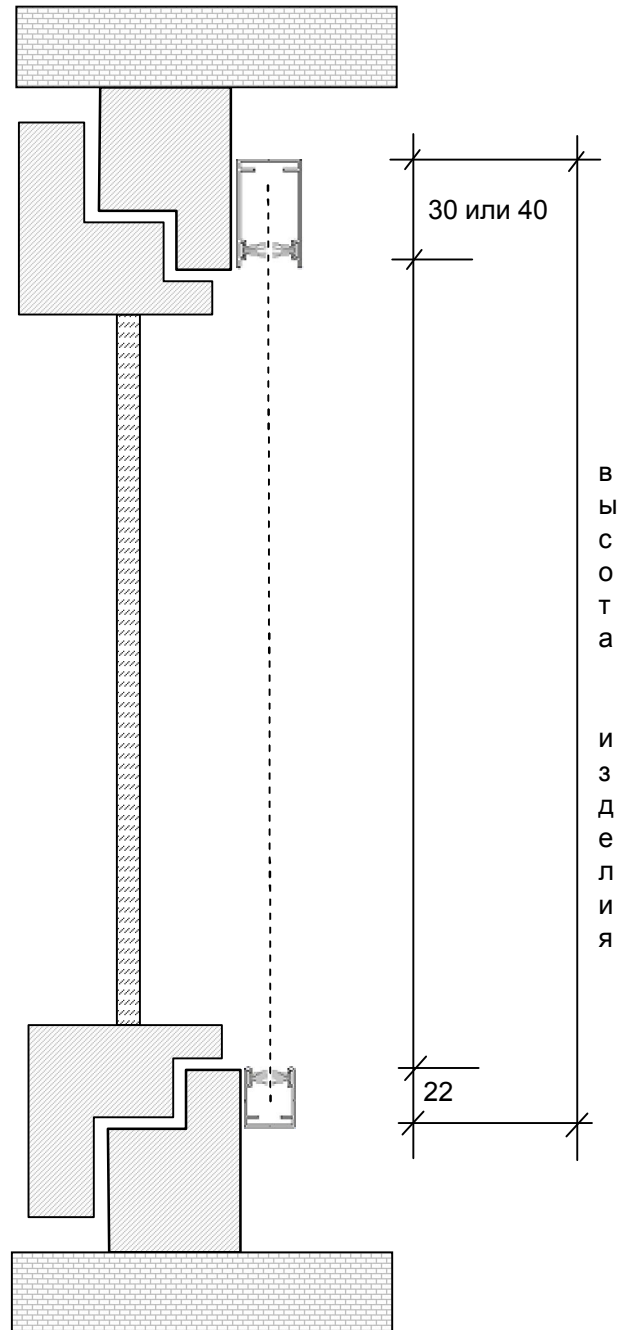

Верхняя направляющая, тип 1

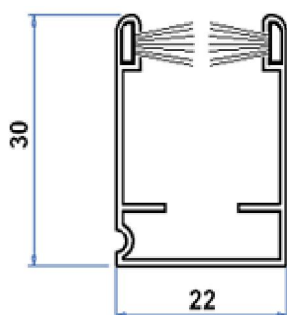

Верхняя направляющая, тип 2

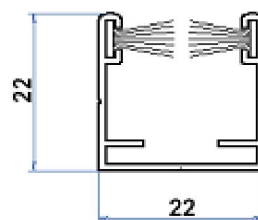

Нижняя направляющая